

Haier

UŽIVATELSKÝ NÁVOD REZIDENČNÍ KLIMATIZACE



AS09PBAHRA
AS12PBAHRA
AS18PDAHRA
AS24PDAHRA
AS25PBAHRA
AS35PBAHRA
AS50PDAHRA
AS68PDAHRA

- Prosíme před započetím používání zařízení si pečlivě přečtěte tento návod.
Uchovejte tento návod pro jeho budoucí použití.
Toto zařízení je předplněno chladivem R32.



English

Español

Italiano

Français

Deutsch

Portugués

POLSKI

TÜRKÇE

Česky

HRVATSKI

Български

Nederlands



Před zahájením užívání jednotky si prosím přečtete uvedená upozornění



Toto zařízení je předplněno chladivem R32.

Návod uchovejte na lehce dostupném místě pro uživatele.

UPOZORNĚNÍ:

- Pro urychlení režimu odtávání nebo k čištění nikdy nepoužívejte přípravky, které nejsou doporučeny výrobcem.
- Zařízení nesmí být skladováno v místnosti, kde je instalováno zařízení s nepřetržitým provozem spalování, jako např.: otevřené ohně / krby, plynové nebo jiné kotle atp.
- Nikterak násilím nevnikejte do zařízení ani jej nezapalujte.
- Vezměte na vědomí, že chladivo nemá žádný zápach.
- Zařízení musí být instalováno, uskladněno a provozováno v místnosti s podlahovou plochou větší než 3 m²
- Pokud je napájecí kabel / zástrčka poškozena, musí být opravena výrobcem, certifikovaným technikem a nebo oprávněnou osobou v oboru elektro pro zamezení případného poranění.
- Zařízení může být používáno osobami staršími 8 let. Osoby s omezenými psychickými, sensorickými a mentálními schopnostmi nebo s nedostatkem zkušeností a znalostí, musí být zaškoleny oprávněnou osobou, která důkladně vysvětlí postup používání a seznámí osoby s možnými riziky a bezpečnostními omezeními. Děti si nesmí hrát se zařízením. Uživatelská údržba / čištění, může být dětmi prováděna pouze za dohledu oprávněné dospělé osoby.
- Elektrické zapojení musí být provedeno v souladu s platnými místními předpisy a normami.
- Veškerá použitá elektroinstalace (kabely), musí být opatřena certifikáty pro použití v EU: Pokud během instalace jsou kabely přerušeny, ujistěte se že zemnicí kabel je poslední, který je přerušen. Jistič zařízení (klimatizační jednotky) musí být ve dvou pólovém provedení. Vzdálenost těchto dvou kontaktů musí být min. 3 mm. Tyto prvky / zařízení musí být instalovány do okruhu napájení klimatizační jednotky.
- Ujistěte se, že elektroinstalace je provedena osobou s patřičným oprávněním a dle platných norem.
- Ujistěte se, že je zemnicí vodič v pořádku a řádně upevněn. Ujistěte se, že je instalován jistič elektrického obvodu klimatizační jednotky.
- Nikdy pro servisní činnost nebo při zprovoznění nepoužívejte jiné chladivo než je uvedeno na venkovní jednotce - R32. Použitím jiného chladiva se vystavujete riziku poškození zařízení a poranění dotčených osob.
- Typ propojovacího kabelu musí být H07RN-F.



Toto zařízení obsahuje UV-C lampu.

UPOZORNĚNÍ:

- Přečtěte si instrukce užívání a údržbě před započatím používání zařízení
Podráždění očí nebo kůže může být důsledkem expozice z horní části jednotky / sání vzduchu a uvnitř jednotky. Během vyjmutí prachového filtru z jednotky pro jeho vyčištění se vždy ujistěte, že je vypnuto napájení zařízení před jeho otevřením.
- Symboly upozorňující na UV-C zařízení produkující ultrafialové světlo by neměli být nikdy odstraněny.
- Zařízení, která jsou zjevně poškozená se nesmí dále používat.
- Nikdy neprovozujte UV-C lampu mimo zařízení / jednotku.
- Před výměnou nebo čištěním nebo jinou údržbou UV-C lampy musí být zařízení odpojeno od napájení.
- Typ (ND č.) UV-C lampy je 0011012908.
- Přední panely opatřené symbolem rizika ultrafialového záření, za kterými je riziko UV-C záření, jsou opatřeny spínačem / kontaktem otevření pro bezpečnost užívání. Při otevření tento spínač vypne napájení UV-C lampy. Nikdy tyto kontakty neobcházejte za použití magnetů atp.
- Před otevřením předních panelů se symbolem rizika ultrafialového záření pro provádění údržby uživatele se doporučuje vždy odpojit napájení.
- Pokud je UV-C lampa poškozena, je nutné zajistit její výměnu odborným servisním pracovníkem pro zamezení rizika poškození zdraví.
- Neúmyslné použití zařízení nebo poškození jeho krytu může mít za následek únik nebezpečného UV-C záření. UV-C záření může i v malých dávkách, poškodit oči a pokožku.

Obsah

SOUČÁSTI A FUNKCE	1
PROVOZ	3
INSTALACE VNITŘNÍ JEDNOTKY	7
ÚDRŽBA	10
UPOZORNĚNÍ	11
CHYBOVÉ HLÁŠENÍ	12

Součásti a funkce

Popis funkce Wi-Fi

Diagram architektury systému

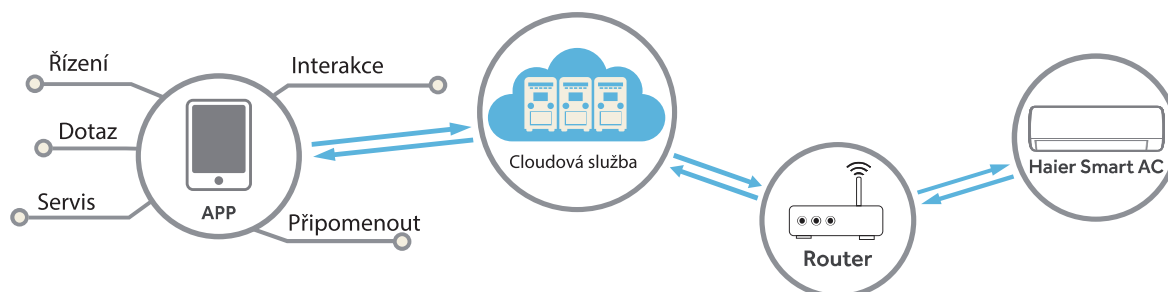

Prostředí aplikace

Je zapotřebí chytrý mobilní telefon a bezdrátový WiFi router, bezdrátový router musí být připojen k internetu.

Mobilní telefon musí mít operační systém iOS nebo Andorid:



Systém IOS
je vyžadována verze IOS9.0
nebo vyšší



Systém Android
je vyžadována verze Android 5.0
nebo vyšší

Metoda konfigurace

Naskenujte QR kód níže a stáhněte si aplikaci „hOn“.

Další možnosti stažení: Hledejte aplikaci hOn v:

- App Store (IOS)
- Google Play (Android)
- Huawei AppGallery (Android)



Po stažení aplikace se zaregistrujte, připojte klimatizaci a využívejte aplikaci hOn ke správě svého zařízení. Další podrobnosti o registraci, připojení jednotky a dalších operacích najdete v části NÁPOVĚDA uvnitř aplikace.

Součásti a funkce

Vnitřní jednotka

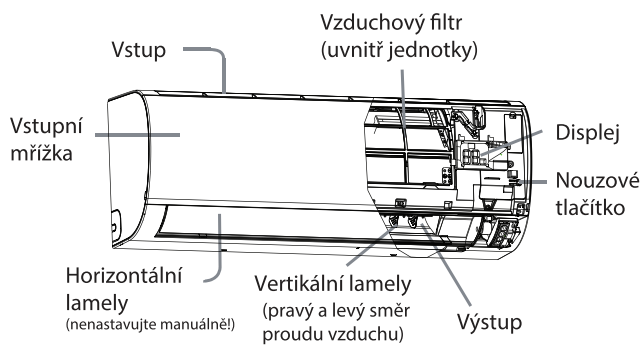

Displej (dle modelu)

- 1 Přijímač signálu DO
- 2 Zobrazení nastavené teploty (DO = dálkový ovladač)

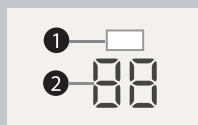

Vyobrazení vstupní mřížky / panelu se může lišit od vaší jednotky - panel se liší dle modelu.

Venkovní jednotka

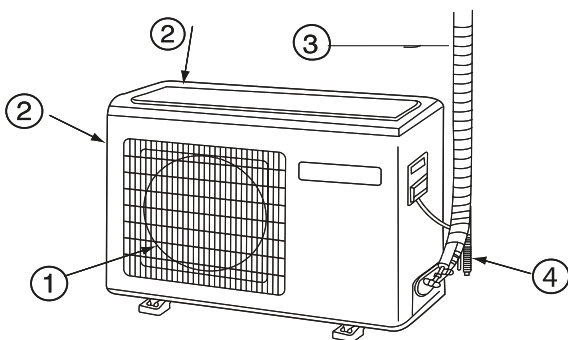

- 1 VÝSTUP
- 2 VSTUP
- 3 PROPOJOVACÍ POTRUBÍ A KABELY
- 4 ODVOD KONDENZÁTU

Vyobrazení jednotky je ilustrativní. Může se lišit dle zakoupeného modelu.

Dálkový ovladač

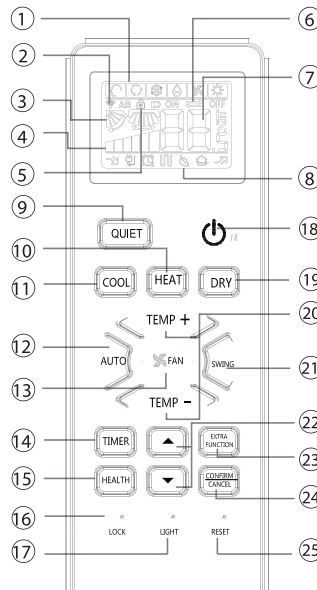

1. Zobrazení provozního módu

Provozní mód	AUTO	CHLAZ	ODVL.	VENT.	TOPE
Zobrazení na DO					

2. Zobrazení signálu DO
3. Zobrazení lamel (SWING)
4. Zobrazení otáček ventilátoru



5. Zobrazení zámku (LOCK)
6. Zobrazení časovače OFF
7. Zobrazení nastavené teploty

Funkce zdraví (health) / ionizátor není u některých modelů dostupná.

8. Zobrazení přídavných funkcí

Funkce	QUIET	SLEEP	Přídavné ele. vyhřívání	HEALTH	TURBO
Zobrazení na DO					

9. Tlačítko QUIET - tichý režim

10. Tlačítko HEAT - vytápění
11. Tlačítko COOL - chlazení
12. Tlačítko AUTO - auto provoz
13. Tlačítko FAN SPEED - ot. ventilátoru
14. Tlačítko TIMER - časovač
15. Tlačítko HEALTH - zdraví / UVC
16. Tlačítko LOCK - zamknutí DO
17. Tlačítko LIGHT
- Možnost vypnutí / zapnutí LED displeje vnitřní jednotky
18. Tlačítko POWER ON/OFF - zap./vyp.
19. Tlačítko DRY - odvlhčování
20. Tlačítko TEMP - nast. teploty
21. Tlačítko SWING - nast. lamel
22. Tlačítko HOUR - hodiny
23. Tlačítko EXTRA FUNCTION

Funkce: Spánek----> zdravý proud vzduchu 1-> zdravý proud vzduchu 2---> Turbo --->Větrání --->A-B kód ---> Právý a levý proud vzd.

24. Tlačítko CANCEL/CONFIRM
Funkce: Nastavení a zrušení časovače a dalších přídavných funkcí.

25. Tlačítko RESET
Pokud se chová ovladač nestandardně použijte ostrý hrot pro stisknutí tlačítka a provedení restartu dálkového ovladače.

Výměna baterií dálkového ovladače

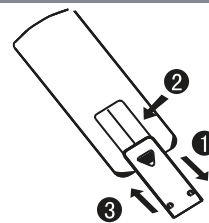

- 1 Odstraňte kryt baterií;
- 2 Vložte baterie dle ilustrace. 2x R-03 baterie,
- 3 Ujistěte se, že jsou vloženy správně dle + / - polarity.
- 4 Po vložení baterií zasuňte zpět kryt baterií.

Poznámka:

- Vzdálenost mezi přijímačem a vysílačem by měla být přibližně 7 m bez jakýchkoliv překážek.
- Pokud je v místnosti instalována fluorescenční lampa nebo bezdrátový telefon anebo jakýkoliv jiný zdroj rušivého záření, je možné že vzdálenost mezi přijímačem a vysílačem bude muset být zkrácena pro správné přijetí signálu.
- Plné anebo částečné zobrazení ikon na ovladači při stisknutí signalizuje vybité / slabé baterie - vyměňte je.
- Pokud vykazuje ovladač nestandardní ovládání, vyjměte baterie, sečkejte 5-10 minut a poté je znovu vložte.

Tip:

Pokud nebudete ovladač delší dobu používat, vyjměte baterie. Pokud je po vyjmutí baterií nějaké zobrazení na displeji, stikněte tlačítko reset.

Provoz

Základní ovládání

Dálkový ovladač

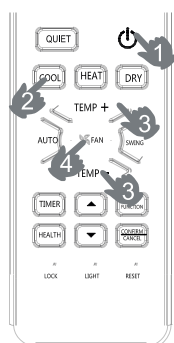

1. Zapnutí jednotky

Stiskněte tlačítko On/Off - jednotka zapne.

2. Výběr provozního módu

Tlačítko COOL : Provoz chlazení

Tlačítko HEAT : Provoz vytápění

Tlačítko DRY : Provoz odvlhčování

3. Výběr nastavení teploty

Stiskněte tlačítka TEMP+ / TEMP-

TEMP+ Každým stisknutím tlačítka vzroste nastavená teplota o 1°C, dlouhým podržením tlačítka vzroste teplota rychleji

TEMP- Každým stisknutím tlačítka klesne nastavená teplota o 1°C, dlouhým podržením tlačítka klesne teplota rychleji

Vyberte požadovanou nastavenou teplotu.

4. Nastavení otáček ventilátoru

Stiskněte tlačítko FAN. Každým stisknutím se změří nastavení.

Zobrazení na dálkovém ovladači:



Klimatizace je v provozu s otáčkami ventilátoru viz displej DO. Jsou-li nastaveny AUTO otáčky ventilátoru, jednotka automaticky rozhoduje o stupni otáček na základě teploty vzduchu v místnosti.

Provozní mód	Zobrazení	Poznámka
AUTO		V provozním módu AUTO, jednotka automaticky vybere mód chlazení nebo vytápění v závislosti na teplotě vzduchu místnosti. Pokud jsou vybrány automatické otáčky ventilátoru, jednotka zvolí dle přednastaveného algoritmu stupeň otáček ventilátoru dle teploty vzduchu v místnosti a dle nastavené teploty.
CHLAZENÍ		Jednotka s funkcí pouze chlazení, nemají k dispozici funkce spojené s vytápěním.
ODVLHČ.		V provozním módu odvlhčování, pokud klesne teplota vzduchu v místnosti o 2 °C oproti nastavené teplotě, přejde jednotka do nízkých otáček ventilátoru i přes odlišné nastavení ovladačem.
VYTÁPĚNÍ		V provozním módu vytápění začne vystupovat teplý vzduch z jednotky až po zahřátí výměníku vnitřní jednotky. Jde o funkci zamezení proudu chladného vzduchu. Pokud jsou vybrány automatické otáčky ventilátoru, jednotka zvolí dle přednastaveného algoritmu stupeň otáček ventilátoru dle teploty vzduchu v místnosti.
VENTILACE		V provozním módu jednotka nepracuje v chlazení ani vytápění. V tomto režimu nejsou dostupné automatické otáčky ventilátoru a nastavení teploty. Současně není dostupný provoz sleep.

Nouzový a testovací provoz

Nouzový provoz:

- Tuto funkci použijte pouze tehdy, pokud je poškozený ovladač a nebo je ztracený. V tomto módu může být klimatizace spuštěna v automatickém provozu - dočasně.
- Pokud stisknete nouzové tlačítko, jednotka potvrdí zvukem " Pi " 1x - to znamená, že je potvrzeno zapnutí a jednotka je spuštěna.
- Pokud je jednotka uvedena pod napětí poprvé a stisknete nouzové tlačítko, jednotka automaticky zahájí provoz v provozu dle tabulky:

Teplota vzduchu	Cílová teplota	Mód časovače	Otáčky vent.	Provozní mód
Nad 23 °C	26 °C	Není	AUTO	CHLAZENÍ
Pod 23 °C	23 °C	Není	AUTO	VYTÁPĚNÍ

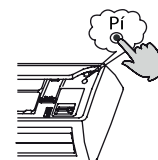

- Není možné toto nastavení změnit, jedná se o výchozí uložené nastavení v jednotce. Ostatní funkce také nejsou dostupné.

Testovací provoz

Tlačítko testovacího provozu je to samé jako pro nouzový provoz.

- Použijte tuto funkci v případě, že vnitřní teplota vzduchu je nižší než 16 °C, funkci nepoužívejte při normálním provozu jednotky.
- Zapnutí provozu zahájíte dlouhým stisknutím tlačítka po dobu 5 sekund. Jednotka potvrdí funkci zvukovým signálem 2x Pi Pi. Následně pustíte tlačítko a jednotka je spuštěna na chlazení s vysokými otáčkami ventilátoru.

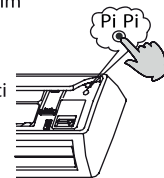

- V tomto módu jsou otáčky ventilátoru nastaveny na maximální a není je možné změnit.

Nastavení směru proudu vzduchu

1. Vertikální lamela

- Poz.1
- Poz.2
- Poz.3
- Poz.4
- Poz.5

Dálkový ovladač

- Chlazení/Odvlhčování/Auto (výchozí)
- Vytápění (výchozí)
-
-
-
-
- (není)

2. Stiskněte tlačítko a změří se viz výše na poz. 4.

Stiskněte tlačítko opět a lamely se zastaví v aktuální pozici a auto swing (pohyb) je tím přerušeno.

3. Stiskněte tlačítko pro výběr pozice 2 a 3.

4. Vertikální směr proudu je u tohoto typu jednotky nastavitelný manuálně. Vertikální lamely jsou vybaveny úchytem pro nastavení požadovaného směru tažení.

- Pokud nastavujete lamely manuálně, vypněte jednotku.
 - Pokud je vysoká vlhkost vzduchu, mohou se na směrových lamelách objevit kapičky kondenzátu vody.
 - Je doporučeno neudržovat horizontální lamelu v dolní pozici po dlouhou dobu provozu při chlazení nebo odvlhčování. V opačném případě se mohou objevit kapičky vody
- Poznámka:
Po restartu jednotky a vypnutí ovladače si ovladač vždy automaticky pamatuje poslední známé nastavení.

Provoz

■ Provoz funkce 56 °C Steri Clean

Pokud chcete zapnout funkci 56 °C Steri Clean, vstupte do aplikace hOn.

Představení funkce Steri Clean

1. fáze: Samočištění pro odstranění nečistot (Zamrazení výparník okolní vlhkostí ve vzduchu a odstranění nečistoty při tání. Hydrofilní hliníkový povlak s malým úhlem ($\alpha \approx 5^\circ$) napomáhá zvýšit účinnost odtoku vody.)

2. fáze: 56 °C vysokoteplotní sterilizace (Využívá technologii inteligentního monitorování teploty a řízení frekvence k úpravě provozu kompresoru, je tak udržována vysoká teplota výměníku po dobu více než 30 minut, tím dojde ke zničení bakterií a virů uvnitř klimatizace.)

3. fáze: Rychlé zchlazení výparníku pro zvýšení výko sterilizace. Povrch výměníku je potažen nanočásticemi stříbra, jejichž antibakteriální účinnost je až 99%.

Upozornění:

Provoz funkce vyžaduje 60-80 minut. Z jednotky může vystupovat horký vzduch ve fázi 56 °C sterilizace výměníku. V zimním období může sepnutí této funkce ovlivnit teplotu vzduchu v místnosti.

Pokud je venkovní teplota vyšší než 36 °C, funkce nebude zahájena. Místo této funkce bude zapnuta funkce SelfClean po dobu 21 minut.

■ Funkce HEALTH - Zdraví

Tato (funkce je dostupná pouze u některých modelů)

Stiskněte tlačítko HEALTH a na ovladači se zobrazí , funkce je tím aktivována.

Opětovným stisknutím tlačítka funkci vypnete / zrušíte.

Funkce UV sterilizace: využívá pásmo C s neúčinnějším sterilizačním účinkem v ultrafialovém záření k odstranění škodlivých mikroorganismů, jako jsou bakterie ve vzduchu, s výrazným efektem a vytváří zdravý vzduch

Upozornění:

1. Je doporučeno zapnout funkci UV sterilizace po 1-2 hodin každý den a zajistíte tak mimo jiné dlouhou životnost samotné lampy.

2. Nikdy se nedívejte přímo do UV lampy nebo s nedotýkejte při zapnutí funkce sterilizace. Vždy před otevřením čelního panelu vypněte funkci UV sterilizace.

3. Světlo modré světlo se může objevit v okolí sání vzduchu do jednotky při zapnutí funkce UV sterilizace.

4. Po zapnutí ventilátoru jednotky a sepnutí funkce health se funkce UV sterilizace spustí.

■ Provoz funkce SELF-CLEAN

◆ Popis funkce :

Funkce má za úkol vyčistit výparník vnitřní jednotky.

◆ Zapnutí, vypnutí funkce:





Pokud si přejete zapnout funkci, nahlédněte do aplikace hON. Funkce slouží k vyčištění výparníku vnitřní jednotky. Stiskněte tlačítko SELF CLEAN pro zahájení činnosti této funkce. Následně se zobrazí na displeji jednotky „CL“ a stejně tak na ovladači. Maximální doba provozu této funkce je 21 minut a funkce se ukončí automaticky se zvukovým signálem 2x „PÍP“. Následně se jednotka navrátí do předchozího nastavení. Při provozu tohoto režimu je možné jej ukončit pouze vypnutím jednotky nebo přepnutím do jiného provozního módu, nikoliv opětovným i násobným stisknutím tlačítka SELF CLEAN.

◆ Poznámka:

1. Funkce není dostupná při funkci SLEEP nebo časovače.
2. Při zapnutí této funkce dojde k poklesu otáček ventilátoru až k jeho zastavení.
3. Při této funkci mohou být slyšitelné zvuky tepelné roztažnosti vlivem vysokého. podchlazení a následně ohřátí
4. Doba zobrazení symbolu „CL“ se může lišit na ovladači a displeji vnitřní jednotky
5. Pokud bude venkovní teplota pod 0 °C, zobrazí se chyba F25 na displeji během provozu této funkce. Toto je standardní ochrana. Vypněte jednotku a znovu zapněte po 10 sekundách do normálního provozu.
6. Nejvhodnější podmínky pro zapnutí funkce jsou 20-27 °C a 35-60% RV vnitřní, 25-38 °C venkovní teplota vzduchu - léto.
7. Funkce nebude plně funkční nebo vůbec pokud bude relativní vlhkost vzduchu nižší než 20% a také pokud bude vyšší než 70 %.
8. Tato funkce je dostupná pouze při zapojení typu single split - tedy 1 vnitřní a 1 venkovní jednotky. Pokud bude sepnuta v kombinaci multisplit (více vnitřních jednotek na jedné venkovní), může dojít k nečinnosti vnitřní jednotky bez výsledku a nebo i k chybovému stavu. Vypněte v takovém případě jednotku a znovu zapněte do běžného provozu.

Provoz

Provoz funkce SLEEP (Spánku)

Stiskněte tlačítko  pro vstup do menu přídatných funkcí. Zobrazení bude cirkulovat až k ,  - bude blikat. Stiskněte tlačítko  pro potvrzení tiché funkce Sleep (spánku).

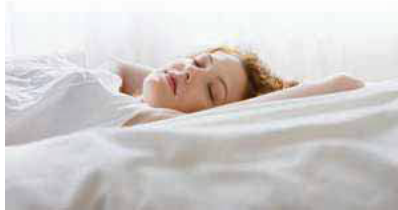

Provoz funkce - SLEEP (Spánku)

1. V režimu chlazení a odvlhčování

Po 1 hodině provozu funkce, se změní nastavená teplota na o 1 °C vyšší. Po další hodině provozu se znovu nastavená teplota opět zvedne o 1 °C. Následně bude jednotka v provozu 6 hodin a vypne se. Teplota v místnosti je vyšší a tedy nikterak chladná teplota neruší Váš spánek.

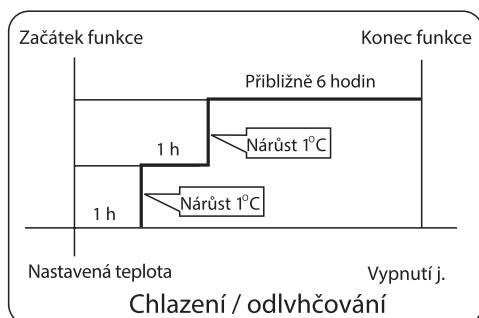

2. V režimu vytápění

Po 1 hodině provozu funkce se změní nastavená teplota na o 2 °C nižší. Po další hodině provozu se znovu nastavená teplota sníží o 2 °C a bude v provozu 3 hodiny. Následně se nastavená teplota zvedne o 1 °C a bude v provozu 3 hodiny a pak vypne. Nižší teplota v místnosti je příjemnější a zdravější pro Váš klidný spánek.

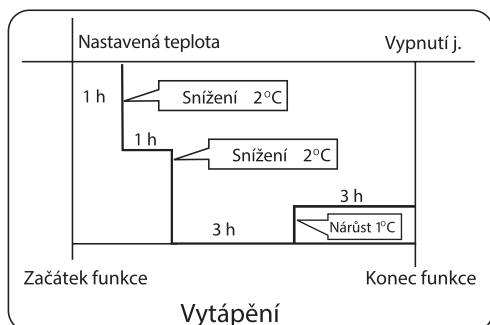

3. V režimu AUTO

Funkce bude v provozu dle automaticky zvoleného provozního režimu jednotkou - dle programu.

4. V režimu ventilace FAN

Není funkce dostupná.

5. Nastavení otáček ventilátoru

Pokud jsou otáčky ventilátoru vysoké nebo střední před zapnutím funkce sleep, je možné nastavit také nízké otáčky. Při nízkých otáčkách ke změně nedojde.





Poznámka:

Pokud je aktivní časovač provozu jednotky, není možné funkci sleep aktivovat. Po aktivování funkce sleep a nastavení časovače, se automaticky zruší funkce sleep a funkce časovače bude ve stavu on.

Funkce POWER / QUIET

(1) Funkce Power - maximální výkon

V případě, že budete potřebovat maximální výkon zvolte tuto funkci.

Stiskněte tlačítko  pro vstup do menu přídatných funkcí, zvolte ,  bude blikat a následně stiskněte  pro aktivaci funkce. Pro zrušení funkce znovu vstupte do přídatných funkcí a stiskněte opět tlačítko cancel.

(2) Funkce Quite - tichý provoz

Funkci zvolte v případě potřeby tichého provozu.

Stiskněte tlačítko QUIET a dálkový ovladač zobrazí  a jednotka vstoupí do tichého provozu. Opětovným stisknutím tlačítka QUIET funkci vypnete / zrušíte.

Poznámka:

Během funkce POWER může nastat velký teplotní rozdíl v místnosti dle dosahu proudu vzduchu.

Dlouhým provozem ve funkci Quite nemusí být dosažena požadovaná teplota - jednotka pracuje s nižším výkonem.

Provoz

Časovač provozu On/Off On-Off

- Po zapnutí jednotky zvolte požadovaný provozní mód.
- Stiskněte tlačítko TIMER pro změnu režimu fce TIMER. Každým stisknutím se zobrazení změní viz následující. Dálkový ovladač:

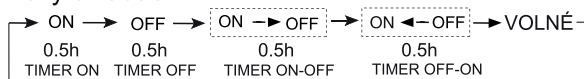

Následně vyberte režim funkce (logiku) (TIMER ON nebo TIMER OFF nebo TIMER ON-OFF). "on" / "off" bude blikat.

- Stiskněte ▼ / ▲ tlačítka pro nastavení času.

▲ Každým stisknutím změníte čas, v prvních 12 h je změna času o 0,5 h, následně v druhých 12 h se mění čas již po 1 hodině.

▼ Každým stisknutím změníte čas, v prvních 12 h je změna času o 0,5 h, následně v druhých 12 h se mění čas již po 1 hodině.

Nastavení může být v 24 hodinách.

- Potvrzení nastavení časovače

Po nastavení času, stiskněte tlačítko pro potvrzení a ON nebo OFF přestane blikat.

- Zrušení funkce časovače

Stiskněte tlačítko TIMER do doby než zmizí časovač z displeje ovladače.

Tip:

Po výměně baterií je nutné opět vždy nastavit čas na dálkovému ovladači.

Logika časovače zapnutí z vypnutého stavu anebo vypnutí ze zapnutého stavu může být volena ON - OFF, OFF - ON.

Funkce zdravého proudu vzduchu

- Stiskněte tlačítko pro zapnutí jednotky.

Nastavení komfortního proudění vzduchu.

- Nastavení:

Stiskněte tlačítko pro vstup do menu přidavných funkcí.

Tlačítko stiskněte dlouze a symbol lamel bude blikat mezi 3 pozicemi. Vyberte požadovanou pozici a následně potvrďte volbu stisknutím tlačítka .



- Zrušení funkce

Stiskněte tlačítko pro vstup do menu přidavných funkcí, stiskněte jej dlouze, pozice lamel bude opět blikat mezi třemi přednastavenými pozicemi. Opětovným stisknutím tlačítka, toto nastavení zrušíte.

Poznámka: Nikdy nenastavujte lamely manuálně rukou. V opačném případě nebudou lamely ve správné pozici.

Pro navrácení vždy jednotku vypněte na 2-3 minuty a opět zapněte a nastavte pozici dálkovým ovladačem.

Poznámka:

- Po nastavení této funkce je pozice lamel pevně daná.
- V režimu vytápění je doporučena tato pozice.
- V režimu chlazení je doporučena tato pozice.
- Při dlouhém provozu chlazení nebo odvlhčování a v případě vysoké relativní vlhkosti se může objevit zkondenzovaná vlhkost na lamele jednotky.

EVROPSKÉ NAŘÍZENÍ PROHLÁŠENÍ O SHODĚ

Klima:T1 Napětí:220-240V

CE

Veškeré jednotky jsou ve shodě s následujícími Evropskými ustanoveními / směrnici:

2014/53/EU(RED) 2014/517/EU(F-GAS) 2010/30/EU(ENERGY)

2009/125/EC(ENERGY) 2006/1907/EC(REACH)

RoHS

Výrobky jsou v souladu s evropskou směrnicí č.

2011/65/EU Evropského parlamentu a rady

O omezení používání některých nebezpečných látek v elektrických a elektronických zařízeních. (Nařízení EU RoHS)

WEEE

V souladu se směrnicí číslo 2012/19/EU Evropského parlamentu, informujeme zde uživatele o požadavcích na likvidaci elektrických a elektronických zařízení.

POŽADAVKY NA LIKVIDACI



Vaše klimatizační jednotka je opatřena tímto symbolem. To znamená, že elektrické a elektronické produkty nesmí být míseny s běžným domovním odpadem. Neprovádějte odinstalování systému svépomocí: odinstalování klimatizační jednotky, likvidace a zpracování chladiva, oleje a dalších částí musí být provedeno certifikovanou osobou v souladu s příslušnými předpisy a normami. Klimatizační jednotka musí být zlikvidována specializovanou firmou, která provede odbornou recyklaci. Zajištěním odpovídající likvidace tohoto výrobku, napomáháte prevenci proti potencionálním negativním dopadům na životní prostředí a lidské zdraví. Vždy prosím kontaktujte odbornou instalační firmu nebo dovozce. Baterie musí být vždy vyjmuty z dálkového ovladače a odevzdány do sběrných míst k tomu určených.

DŮLEŽITÉ UPOZORNĚNÍ OHLEDNĚ POUŽITÉHO CHLADIVA

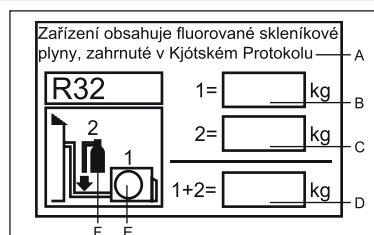

Toto zařízení obsahuje fluorované skleníkové plyny, zahrnuté v Kjótském Protokolu. Nevypouštějte je do atmosféry!

Typ chladiva: R32

Hodnota GWP*: 675

*GWP = potenciál globálního oteplování

Vyplňte nesmazatelným popisem

na štítek, který je dodáván společně s výrobkem.

- 1 množství předplněného chladiva z výroby
- 2 množství chladiva doplněného při instalaci
- 1+2 celkové množství chladiva v okruhu

Vyplněný štítek musí být vylepen na jednotce v blízkosti uzavíracích ventilů chladiva (nejlépe uvnitř krytu připojovacích ventilů).

A Toto zařízení obsahuje fluorované skleníkové plyny, které jsou zahrnuty v Kjótském protokolu

B množství předplněného chladiva z výroby

C množství chladiva doplněného při instalaci

D celkové množství chladiva v okruhu

E venkovní jednotka

F nádoba chladiva a potrubí pro doplnění chladiva

Wi-Fi

- Max. výkon přístupového bodu WiFi je 20 dbm
- Provozní rozsah frekvence WiFi je 2400-2483,6 MHz

Instalace vnitřní jednotky

Nezbytné nářadí pro instalaci

- Šroubovák
- Kleště
- Pilka na kov
- Vrtací korunka
- Klíč (17, 19 a 26mm)
- Detektor úniku chladiva a mýdlová voda
- Vrtáky (17mm, 22mm, 26mm)
- Řezačka Cu
- Pertlovací sada
- Nůž
- Metr
- Pilník

Napájení

- Před zapnutím napájení se ujistěte a změřte, že napájení pro jednotku je odpovídající.
- Požadovaný typ napájení je vždy uveden na štítku jednotky.
- Instalujte vždy samostatný jistič okruhu.
- V případě potřeby nastavení napájecího kabelu, oslovte autorizovanou osobu.

Výběr instalačního místa

- Místo, které je stabilní, bez vibrací, tam kde je možnost bezpečného přístupu pro servis a instalaci
- Místo, které není vystaveno velkému teplu nebo vyvýječi páry, kde je volný prostor na sání a výfuk jednotky
- Místo, se snadným odvodem kondenzátu, kde je možné připojit potrubí od venkovní jednotky
- Místo, umožňující rovnoměrnou distribuci vzduchu do místnosti
- Místo, s možností přívodu el. napájení a dostatkem okolního místa
- Místo, bez okolních vlivů a rušení elektromagnetickým zářením jako například od televize, fluorescenčních lamp, vysílačů, přijímačů bezdrátového signálu atp.
- Místo, kde vnitřní jednotka může snadno přijmout signál od dálkového ovladače

Rozkres instalace vnitřní jednotky

Zařízení obsahuje chladivo R32, minimální vzdálenost propojovacích potrubí vnitřní a venkovní jednotky je 2,5 m.

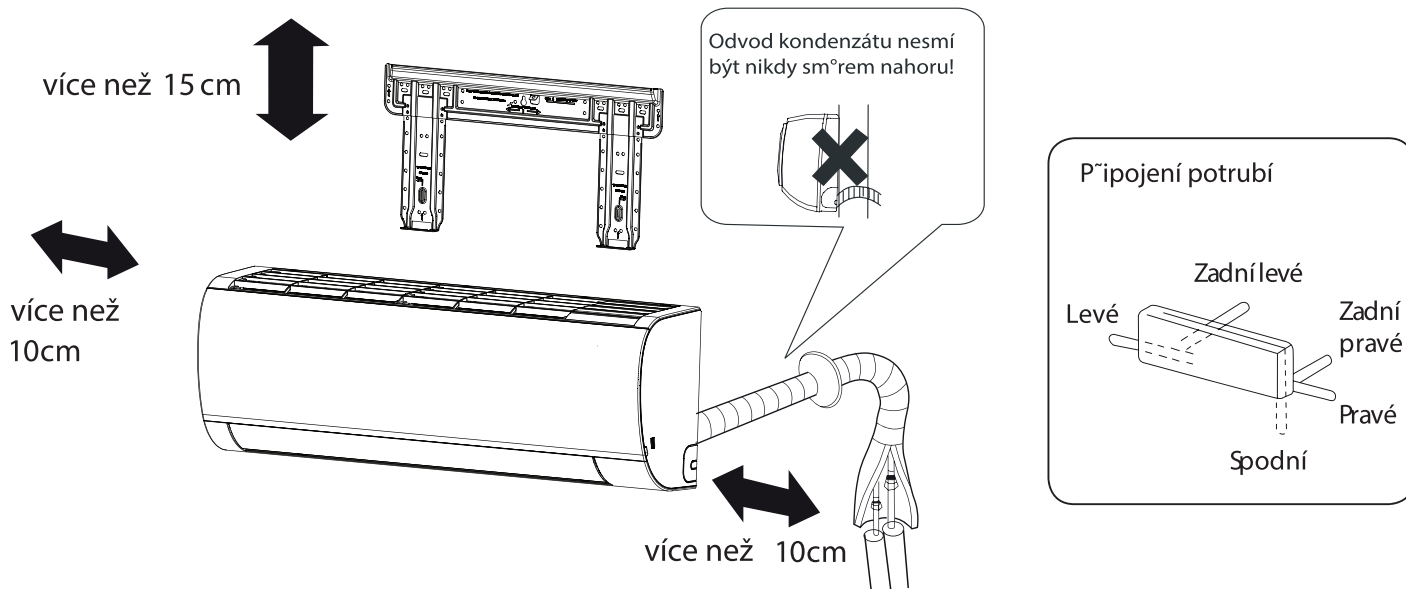

Vzdálenost vnitřní jednotky a podlahy by měla být více než 2 m.

Zařízení je předmětem neustálého vývoje a uvedený obrázek je pouze ilustrativní.



Pokud bude zapojený levý odvod kondenzátu, ujistěte se, že je odejmutá záslepka anebo je v ní vytvořený průchod!

Instalace vnitřní jednotky

1 Upevnění instalačního plechu a jeho pozice včetně prostupu

Pokud je plech instalován jako první

1. Vyvarujte se instalaci na překlady a sloupy. Instalační plech musí být ve vodorovné rovině a řádně upevněn na stěně.
2. Po instalaci plechu se znovu ujistěte, že je instalován ve vodorovné poloze. Následně proveďte opětovné dotažení všech fixačních šroubů.
3. Odměřte si vzdálenost otvorů pro vstup metrem dle níže.

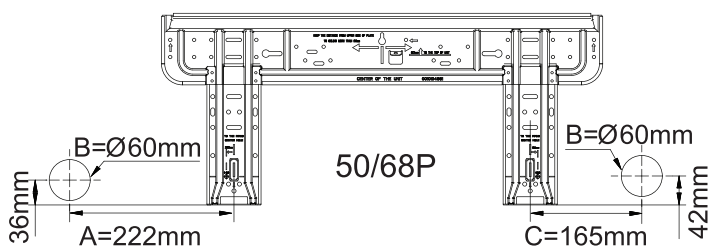
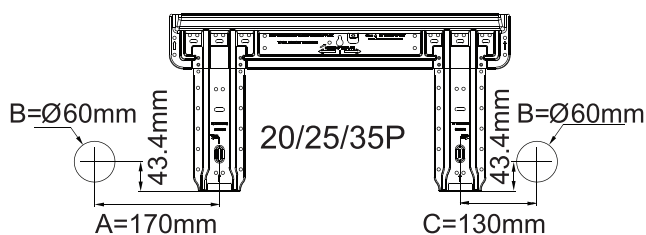

Pokud je instalována nejprve boční lišta

- Po upevnění lišty si odměřte vzdálenost pro instalaci plechu vzhledem k přesahu boční hrany jednotky. Následně plech upevněte.
- Postupujte dle předchozí kapitoly

2 Otvor prostupu pro potrubí

- Průměr otvoru pro potrubí vytvořte min. 60 mm ve směru k venkovní jednotce
- Po instalaci opatřete vstup utěsněním tmelem nebo montážní pěnou.

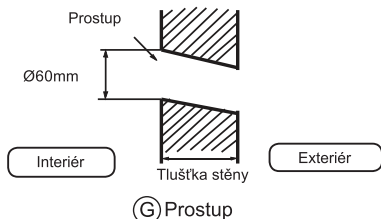

3 Instalace vnitřní jednotky

Instalace potrubí

[Zadní]

- Cu chladivové potrubí a potrubí kondenzátu společně upevněte páskou.

[Levé●Levé zadní]

- Pro levé nebo levé zadní připojení odstraňte z jednotky nožem nebo kleštěmi plastovou zásepku
- Pro levé zadní připojení, ohněte potrubí do příslušného směru označeného otvoru, tak jak je označeno na tepelné izolaci potrubí.

1. Vložte / připojte odvodní potrubí kondenzátu do připraveného izolovaného potrubí jednotky.
2. Vložte propojovací kabel ze zadu do jednotky a protáhněte jej vnitřkem jednotky ke svorkovnici a zapojte.
3. Před připojením potrubí opatřete závit těsnící pastou a zapojte jej. Spoj potrubí opatřete tepelnou izolací, kterou řádně upevněte stahovací a lepicí páskou.

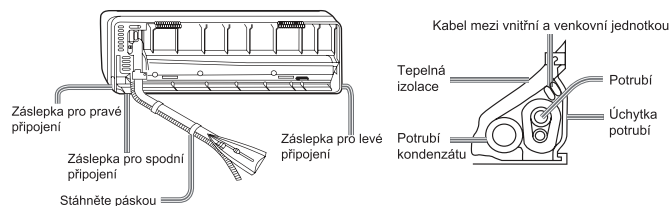

- Kabel a potrubí kondenzátu musí být uchyceno s Cu potrubním stahovací páskou a řádně upevněno

[Jiný směr připojení]

- Odstraňte nožem / kleštěmi zásepku dle potřeby směru připojení a ohněte potrubí také dle potřeby prostupu. Při ohybání nesmí být potrubí zlomeno!
- Zapojte kabel mezi venkovní a vnitřní jednotkou do svorkovnice vnitřní jednotky.

Upevnění vnitřní jednotky

- Upevněte jednotku na horní závěsy plechu, posuňte jednotku do boku pro ověření jejího správného umístění.
- Následně upevněte jednotku na instalační plech jejím tažením ke stěně a zacvaknutím na úchyty na instalačním plechu.

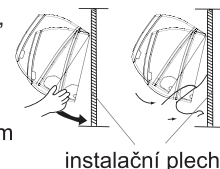

Sundání vnitřní jednotky

- Jednotku sundáte z instalačního plechu vycvaknutím těla jednotky ve spodní pozici z instalačního plechu a následně vytažením jednotky nahoru směrem k tělu.

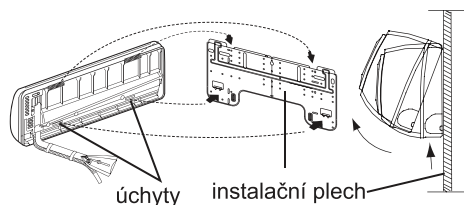

4 Připojení kabelu

Vyjmutí krytky svorkovnice

- Pod čelním panelem jednotky je v pravé části kryt. Pod tímto krytem je schovaná svorkovnice která je opatřena jedním šroubem upevněným plastovým chráničem.

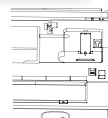

Připojení kabelu po instalaci vnitřní jednotky

1. Protáhněte kabel z levé strany do jednotky otvorem ve kterém je potrubní vedení.
2. Kabel jednotkou protáhněte ke svorkovnici a řádně jej upevněte.

Připojení kabelu před instalací vnitřní jednotky

- Protáhněte kabely ze zadu do předu jednotky ke svorkovnici.
- Povolte šrouby svorkovnice a následně pod každý vložte příslušný vodič. Každý šroub řádně utáhněte.
- Připojení kabelů ověřte lehkým zatáhnutím za kabel. Pokud kabel vyjmete z upevnění ve svorkovnici, opět jej řádně upevněte.
- Po připojení kabelů je nikdy nezapomeňte upevnit do plastové úchytky

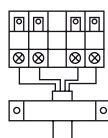
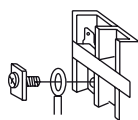
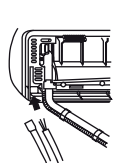

Vnitřní jednotka

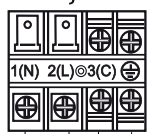

Venkovní jednotka

Poznámka:

Po připojení kabelů opět ověřte, že souhlasí označení jednotlivých vodičů na dané svorkovnici. Pokud budou chybně připojeny nebude jednotka správně pracovat anebo může dojít k poškození.

Připojovací kabel	4G1.0mm ²
-------------------	----------------------

1. Pokud je napájecí kabel poškozen, musí být opraven výrobcem / dovozcem nebo autorizovaným technikem. Typ připojení H07RN-F.
2. Pokud je poškozená pojistka na vnitřní elektronické desce vyměňte ji. Typ pojistky je T.3.15A/250VAC (Vnitřní).
3. Kabelové propojení musí být provedeno dle platných norem a standardů.
4. Po instalaci se ujistěte, že je zástrčka nebo jistič snadno přístupná.
5. Vždy musí být instalovaný jistič. Jistič musí být 2 pólový se vzdáleností mezi kontakty více než 3 mm.

5 Samotné napájení jednotky

- Napájení by mělo být samostatné pouze pro klimatizační jednotku.
- V případě instalace klimatizační jednotky ve vlhkém prostředí, vždy instalujte také proudový chránič.
- V ostatním prostředí instalujte vždy jistič okruhu.

6 Řezání potrubí a šroubový spoj

- Řezání potrubí musí být provedeno patřičnou rezačkou a odstraněny okuje.
- Po nasazení matice je nutné vytvořit kalíšek dle technických standardů.

	Typ nářadí		
	Svěrné	Pevné	Křídlové
A	0~0.5mm	1.0~1.5mm	1.5~2.0mm

Požadovaný přesah v kleštích

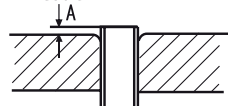

1. Uřízněte potrubí

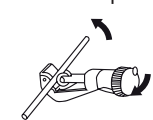

3. Nasadte matici



2. Odstraňte okuje



4. Vytvořte „kalíšek“



Správně	Chybně				

7 Odvod kondenzátu

- Odvod kondenzátu musí být proveden svisle - bez chyb
- Nikdy neprovádějte odvod kondenzátu viz obrázky níže

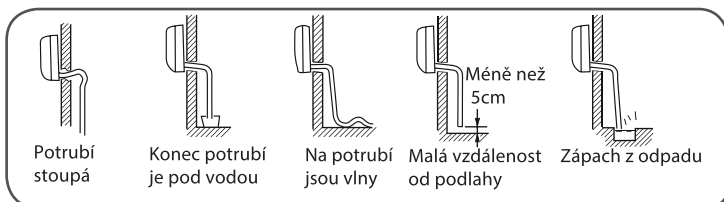

- Po instalaci vždy prosím nalijte vodu do vany vnitřní jednotky a ověřte, že voda řádně odtéká z vnitřní jednotky.
- V případě, že je kondenzátní potrubí vedeno v místnosti, vždy na něj umístěte tepelnou izolaci.

8 Chybová hlášení

Chybový kód	Popis chyby	Možné příčiny
E 1	Chyba teplotního čidla vzd. místnosti	Chybné zapojení
E 2	Chyba teplotního čidla výměníku / potrubí	Chybné teplotní čidlo Poškozená PCB
E 4	Chyba EEPROM vnitřní jednotky	Chybná data EEPROM Poškozená EEPROM Poškozená PCB
E 7	Chyba komunikace vnitřní a venkovní jednotky	Chybné zapojení propojovacího kabelu mezi vnitřní a venkovní jednotkou Poškozená PCB
E 14	Porucha ventilátoru vnitřní jednotky	Chybné zapojení Zablokovaný motor Poškozený motor Poškozená PCB

9 Kontrola instalace a provozní test

- Při předání jednotky do provozu musí vždy instalační technik uživatele zaškolen ke správnému používání





Kontrolní body testu

Po kontrole potvrďte ✓

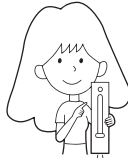
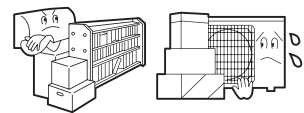

- Kontrola netěsnosti na chladivovém okruhu.
- Tepelná izolace připojení potrubí.
- Kontrola správného zapojení propojovacího kabelu mezi vnitřní a venkovní jednotkou.
- Kontrola upevnění jednotlivých vodičů kabelu
- Je správně připojený odvod kondenzátu?
- Je připojený zemnicí vodič?
- Je vnitřní jednotka pevně uchycena na zdi?
- Odpovídá napětí v přívodním kabelu požadavku jednotky?
- Je při provozu patrný nestandardní hluk?
- Svítí standardně LED diody a displej?
- Je provoz chlazení a vytápění v pořádku?
- Reguluje správně teplotní čidlo vnitřního vzduchu dle nastavení?

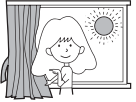
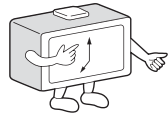
Údržba

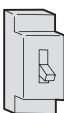
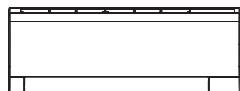
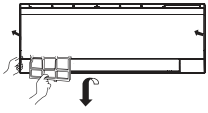
Tipy pro chytré používání klimatizační jednotky

<p>Nastavujte vždy rozumnou požadovanou teplotu</p>  <p>Rozumná teplota</p>	<p>Ničím nikdy neblokuje výfuk a sání jednotky</p> 	<p>Dálkový ovladač</p>  <p>Pro čištění nepoužívejte vodu ani jiné chemické prostředky.</p>	<p>Vnitřní jednotka</p>  <p>Jednotku otírejte suchým a měkkým hadrem. V případě vysoké nečistoty využijte lehce vlhký měkký hadr pro očištění.</p>
<p>Při provozu zavřete dveře a okna</p>  <p>Při chlazení je vhodné také zatáhnout závěsy nebo rolety.</p>	<p>Využívejte efektivně časovač.</p> 	<p>Nepoužívejte tyto předměty pro čištění</p>  <p>Benzín, ředidlo, odmašťovač, rozpuštědlo Teplá voda více jak 40 °C může způsobit poškození opláštění ztrátu barevnosti a poškození</p>	
<p>Pokud nebude jednotka delší dobu používána, vypněte napájení jednotky.</p>  <p>Vypnuto</p>	<p>Využívejte efektivně směrové lamely</p> 	<p>Čištění vzduchového filtru</p>  <ol style="list-style-type: none">Otevřete čelní panel jednotky zataženímVyjměte filtr vzduchu. Filtr nadzdvihněte ze spodních úchytů a následně jej pomalu vytáhněte z jednotky.Vyčistěte filtr. Použijte vysavač pro odstranění prachu, filtr opláchněte a po důkladném oschnutí vraťte zpět do jednotky.Vložte filtr. Filtr musí být vložen správně. Na filtru je uvedeno FRONT, to je strana směřující k Vám. Pokud nebude filtr správně vložen a zacvaknut do úchytů, může to znamenat snížení účinnosti.Zaklapněte čelní panel jednotky <p>Jednou za dva týdny</p>	

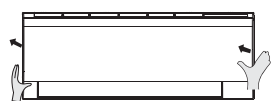
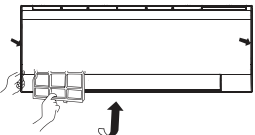
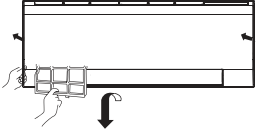
Výměna vzduchového filtru

<p>1. Otevřete čelní panel jednotky</p> <p>Panel otevřete vycvaknutím a mírným tahem nahoru. Pro tuto činnost je panel na krajích opatřen malými úchyty.</p> 	<p>4. Vložte filtr zpět do jednotky</p> <p>Vkládáte zpět standardní prachový filtr s umístěným speciálním filtrem.</p> <p>Upozornění:</p> <p>Bílá strana fotokatalitického filtru vždy směřuje ven a tmavá strana dovnitř jednotky. Zelená strana bakteriálního filtru směřuje ven z jednotky a bílá strana do jednotky.</p> 
<p>2. Vyjměte standardní filtr</p> <p>Vycvaknutím z úchytů a lehkým tažením dolů vytáhněte filtr vzduchu.</p>  <p>Vyjměte starý speciální filtr</p> 	<p>5. Zavřete čelní panel</p> <p>Panel musíte zacvaknout na 3 místech (boky + střed jednotky)</p> <p>Poznámka:</p> <ul style="list-style-type: none">Fotokatalitický filtr musí být každých 6 měsíců vystaven slunečnímu záření (přímé radiaci) pro jeho obnovení.Bakteriální filtr má velmi dlouhou životnost. Pouze je nutné z něj pravidelně odstraňovat prach. V opačném případě dojde k omezení funkčnosti.Pokud jednotku nepoužíváte, uchovávejte bakteriální filtr v suchém a tmavém prostředí.
<p>3. Vložte nový speciální filtr</p> <p>Pro speciální filtry vzduchu jsou na prachových filtrech umístěny z vnitřní strany instalační rámečky. Do těchto rámečků vložte filtry.</p> 	

Upozornění

⚠ VAROVÁNÍ

Instalace zařízení musí být provedena autorizovanou a oprávněnou osobu. Nikdy se nepokoušejte instalovat zařízení svépomocí! Můžete tak zařízení poškodit, zranit se a také porušit platnou legislativu. Současně nebude uznána záruka. Pro zajištění platnosti záruky, je nutné min. 2x ročně provádět odborný servis certifikovanou osobu.

⚠ VAROVÁNÍ

Pokud se vyskytne jakékoliv nestandardní chování nebo například je cítit zápach spáleniny, okamžitě vypněte napájení, nepoužívejte a volejte servis.

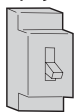

vypnuto



NUTNÉ DODRŽOVAT

Vždy používejte samostatné jištění.

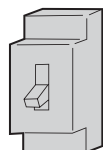

Zkontrolujte funkčnost odvodu kondenzátu.



NUTNÉ DODRŽOVAT

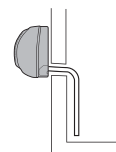

V případě využití zástrčky, jí vždy zasuněte celou do zdířky.



NUTNÉ DODRŽOVAT

Použijte správné napětí napájení!



NUTNÉ DODRŽOVAT

1. Nepoužívejte nikdy prodlužovaný napájecí kabel.
2. Nikdy neinstalujte jednotku v prostředí, ve kterém hrozí únik výbušných plynů.
3. Nikdy nevytavujte jednotku přílišnému tepelnému záření.



ZAKÁZÁNO

Nikdy nesmotávejte napájecí kabel.

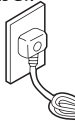

ZAKÁZÁNO

Nikdy nepoužívejte zařízení pokud je poškozený napájecí kabel.



ZAKÁZÁNO

Nikdy nevkládejte žádné objekty do výstupu nebo sání vzduchu.

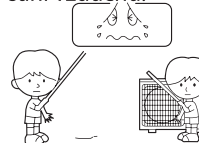

ZAKÁZÁNO

Nikdy nezapínejte a nevypínejte jednotku metodou vypínání napájení.

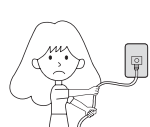

ZAKÁZÁNO

Nesměřujte proud vzduchu na osoby a speciálně na malé děti.



ZAKÁZÁNO

Nesnažte se jednotku opravit svépomocí.

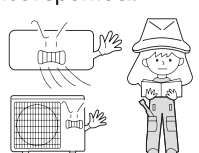

Jednotka musí být vždy uzemněna!

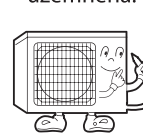

uzemnění

⚠ VAROVÁNÍ

Zařízení není určeno k chlazení potravin, potravinových skladů, uměleckých děl, přesných výrobních zařízení atp.

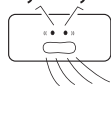

ZAKÁZÁNO

Dle potřeby, pravidelně větrejte a především pak, pokud je v provozu další plynový spotřebič.

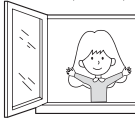

NUTNÉ DODRŽOVAT

Nespínejte jednotku / napájení pokud máte vlhké ruce.

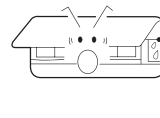

ZAKÁZÁNO

Neinstalujte jednotku v blízkosti zdroje velkého tepla jako krby, hořáky atp.

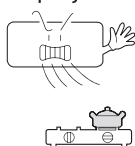

ZAKÁZÁNO

Neinstalujte jednotku na nestabilní podpěry.

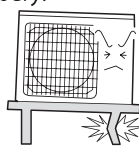

ZAKÁZÁNO

Nestříkejte vodu na vnitřní ani venkovní jednotku.



ZAKÁZÁNO

Nevystavujte zvířata ani rostliny přímému vlivu klimatizační jednotky.

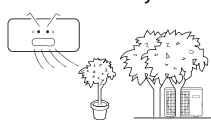

ZAKÁZÁNO

Nepokládejte žádné objekty na klimatizační jednotku.



ZAKÁZÁNO

Nepokládejte na jednotku objekty obsahující vodu!





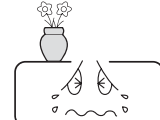

ZAKÁZÁNO



Chybové stavy

Před zavoláním servisu se nejprve ujistěte

	Stav	Důvod nebo body ke kontrole
Standardní kontrola	Systém ihned nezapíná 	<ul style="list-style-type: none"> Pro ochranu jednotky je po jejím vypnutí časová prodleva před dalším startem 3 minuty. Vždy se systém spustí po opětovném zapnutí až po 3 minutách od zapnutí napájení anebo po přepnutí módu.
	Nestandardní hluk 	<ul style="list-style-type: none"> Během provozu anebo po vypnutí jednotky může být slyšitelný zvuk průtoku chladiva v potrubí. První 2-3 minuty po sepnutí systému je zvuk patrnější Během provozu může být slyšitelný (občas) zvuk praskání, který je způsoben roztažností opláštění jednotky. Pokud je při provozu výrazně slyšitelný hluk proudění vzduchu, je pravděpodobně velmi znečištěný filtr.
	Je cítit zápach	<ul style="list-style-type: none"> Toto je zapříčiněno vlivem cirkulace zápchů z vnitřního prostředí, jako je kouř atp.
	Vystupuje pára / mlha z jednotky 	<ul style="list-style-type: none"> Při provozu chlazení a odvlhčování může z jednotky vystupovat mlha. To je zapříčiněno okamžitým rychlým podchlazením vzduchu
	Není možné měnit otáčky ventilátoru při odvlhčování	<ul style="list-style-type: none"> Pokud v režimu odvlhčování klesne vnitřní teplota vzduchu o 2°C oproti nastavené, jednotka bude pracovat s nejnižšími otáčkami ventilátoru.
Různé		<ul style="list-style-type: none"> Je zapnuté napájení? Je na jednotce chybová hláška? Není poškozena pojistka?
	Málo chladí 	<ul style="list-style-type: none"> Není špinavý filtr vzduchu? Běžně by měl být čistěn každých 14 dní provozu. Není překážka mezi sáním a výfukem vzduchu z jednotky? Je správně nastavena teplota? Nejsou otevřeny dveře nebo okna z místnosti? Není vyšší tepelná zátěž prostoru v porovnání s výkonem instalované jednotky? Pokud panují extrémní podmínky zatáhněte závěsy nebo rolety pro snížení tepelné zátěže.

Upozornění

o Záruku je možno uplatnit na vady vzniklé ve výrobě a vady materiálu. Po dobu trvání záruky je dodání originálních náhradních dílů bezplatné. O dobu provádění záruční opravy se záruka prodlužuje. Případnou reklamaci lze uplatnit pouze na základě řádně vyplněného reklamačního listu.

Záruka se nevztahuje na pohledové vady vzniklé provozem, užíváním a jiný mechanickým poškozením. Dále na vady vzniklé nesprávnou a nedbalou instalací, neschválenými úpravami, nesprávným užíváním nebo podmínkami provozu v rozporu s údaji o zařízení a platnými normami v EU a uvedenými v návodu k instalaci, provozu a údržbě. Uživatel je povinen provádět údržbu zařízení dle návodu a potřeby vyplývající z charakteru prostředí a užívání. Minimálně jedenkrát do 6 měsíců provést prokazatelnou servisní prohlídku a servis odbornou firmou.

Výrobce a prodejce neodpovídají za poškození zařízení a zdraví, či jiné škody vzniklé neodbornou manipulací, instalací, nesprávným užíváním, provozem, dopravou, změnou místa instalace a způsobené vyšší mocí. Ostatní náležitosti se řídí právním řádem ČR a všeobecnými obchodními podmínkami společnosti Sokra, s.r.o.

Specifikace

- o Chladivový okruh je zabezpečen proti únikům.

Zařízení se smí používat za následujících podmínek

1. Rozsah provozních teplot

Chlazení	Interiér	Maximum: D.B/W.B 35°C/23°C Minimum: D.B/W.B 21°C/15°C
	Exteriér	Maximum: D.B/W.B 43°C/26°C Minimum: D.B -10°C
Vytápění	Interiér	Maximum: D.B 27°C Minimum: D.B 10°C
	Exteriér	Maximum: D.B/W.B 24°C/18°C Minimum: D.B -15°C

2. Poškozený napájecí kabel musí být opraven pouze autorizovanou osobou.

3. Pokud je poškozena pojistka vnitřní elektronické desky vyměňte ji Typ je T 3.15A/ 250V Pokud je poškozena pojistka venkovní elektronické desky vyměňte ji: T25A/250V

4. Kabelové zapojení je provedeno v souladu s platnými normami.

5. Jistič zařízení je snadno kdykoliv přístupný.

6. Použité baterie jsou řádně odevzdány na sběrné místo.

7. Zařízení není používáno dětmi nebo osobami s duševní poruchou a nezpůsobilými osobami.

8. Při používání dětmi, musí být pod dohledem dospělé osoby a děti si nesmí se zařízením hrát.

9. Při použití napájení ze zástrčky, vždy použijte odpovídající typ.

10. Prvky / součásti napájení musí být s atesty pro lokální použití.

11. Vždy nejprve vypněte jednotku, sečkejte 30 s a následně vypněte napájení

Haier

Adresa: Na Návsi 33, 251 01 Čestlice - Praha východ

Kontakty: TEL: +420 272 088 370

Internet: www.haier-klimatizace.cz