

Návod k dálkovému ovladači YL-HE



MRV	LCAC			
	Smart Power	Super Match	R410A ON/OFF	R22 ON/OFF
		√	√	√

- Individuální dálkový ovladač
- Umožňující nastavení provozního módu pouze chlazení

Části a funkce

• Tlačítka dálkového ovladače

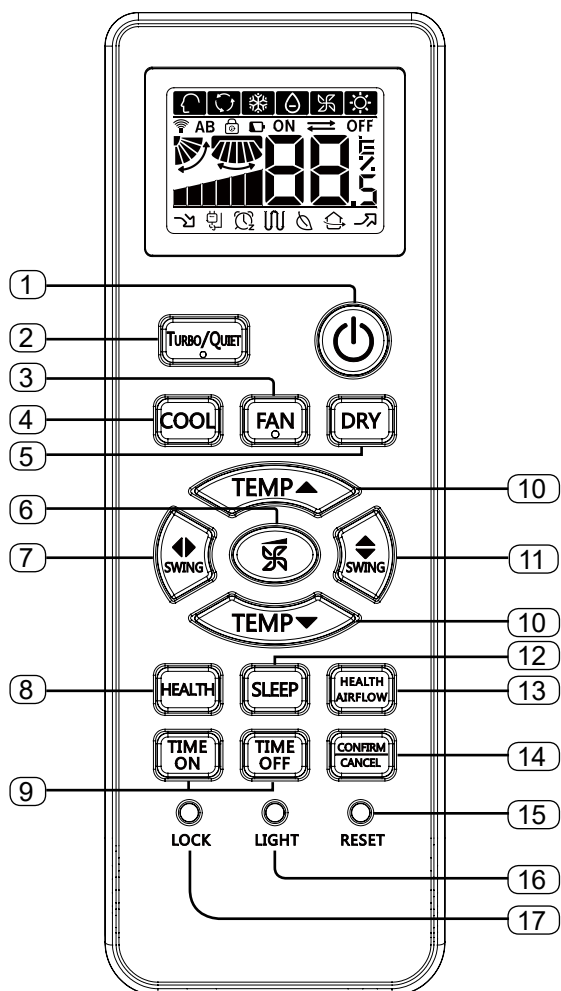

1. POWER tlačítko - On/Off
2. TURBO/QUIET tlačítko
3. FAN tlačítko - otáčky ventilátoru
4. COOL tlačítko - funkce chlazení
5. DRY tlačítko - funkce odvlhčování
6. FAN tlačítko - otáčky ventilátoru
7. SWING tlačítko - vertikální pohyb lamel
8. HEALTH tlačítko
9. TIME OFF/ON tlačítko - nastavení času
10. TEMP tlačítko - nastavení teploty
11. SWING tlačítko - horizontální pohyb lamel
12. SLEEP tlačítko - funkce sleep
13. HEALTH AIR FLOW tlačítko
14. CANCEL/CONFIRM tlačítko - potvrdit / zrušit

Funkce: nastavení a zrušení tlačítka

15. RESET tlačítko
V případě kdy je zapotřebí resetovat nastavení ovladače použijte předmět s ostrým hrotem a stiskněte toto tlačítko.

16. LIGHT tlačítko - zobrazení teploty / displeje
17. LOCK tlačítko - zámek ovladače

• Displej dálkového ovladače

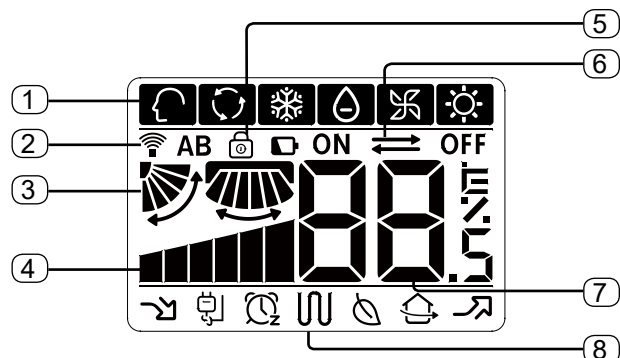

1. Zobrazení provozního módu

Provozní mód	Chlazení	Odvlhč.	Ventilátor
Zobrazení			

2. Zobrazení odeslání signálu od dálkového ovladače.

3. Zobrazení nastavení směru / pohybu lamel

4. Zobrazení rychlosti otáčení ventilátoru



5. Zobrazení zámku ovladače

6. Zobrazení nastavení časovače OFF a ON

7. Zobrazení nastavené teploty na ovladači

8. Zobrazení dalších funkcí

Mód / funkce	Tichý pr.	Sleep	Health	Turbo
Zobrazení				

• Výměna baterií

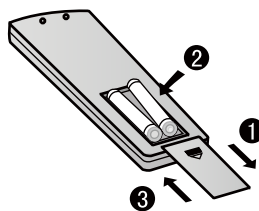

1. Odejměte kryt prostoru baterií,
2. Vložte baterie dle symbolů v ovladači. 2x R-03 baterie,
3. Ujistěte se, že baterie vkládáte správně dle "+" a "-";
4. Po vložení baterií vložte zpět prostor baterií.

Poznámka:

- Standardní vzdálenost mezi vysílačem signálu od dálkového ovladače a přijímač v jednotce, je 7 metrů bez vložených překážek.
- V případě, že se v místnosti nachází zdroj produklující vlnění, může být ovlivněn signál z dálkového ovladače - jako například silná fluorescentní lampa anebo jakýkoliv jiný zdroj .
- Pokud se při používání ovladače zobrazí všechny ikony na displeji anebo je část nečitelná znamená to, že jsou slabé baterie - vyměňte je.
- V případě, že ovladač nepracuje spolehlivě, vyjměte baterie a vložte je zpět do ovladače po 5 minutách.

• Nastavení směru proudu vzduchu

1. Zobrazení nastavení směrových lamel

Vertikální

Poz.1 (Auto pohyb)

Výchozí nastavení

Poz.2 bez zobrazení výchozí pozice lamely na displeji ovladače, vertikální lamela bude v pevné pozici bez pohybu.

2. Horizontální

Každým stisknutím tlačítka se zobrazí na displeji následující

Zobrazení:

Poz.1	Poz.2	Poz.3	Poz.4	Poz.5	Poz.6

Provoz / ovládání

ND č. 0150519130

• Základní ovládání

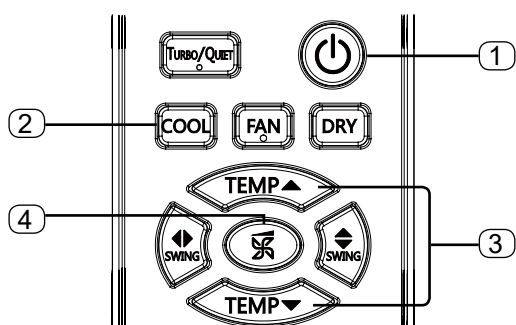

1. Zapnutí jednotky

Pro zapnutí stiskněte tlačítko ON/OFF na ovladači.

2. Výběr provozního módu

Tlačítko COOL: provozní mód chlazení

Tlačítko FAN: provozní mód pouze ventilátor

Tlačítko DRY: provozní mód odvlhčování

3. Nastavení teploty:

Stiskněte / tlačítka

každým stisknutím tohoto tlačítka navýšíte teplotu o 1 °C. Dlouhým podržením dojde k rychlému posunu.

každým stisknutím tohoto tlačítka snížíte teplotu o 1 °C. Dlouhým podržením dojde k rychlému posunu.

Výběr / nastavení je tímto dokončeno.

4. Nastavení otáček ventilátoru

Stisknutím tlačítka FAN dojde ke změně nastavení otáček ventilátoru dle následujícího:

Dálkový ovladač:

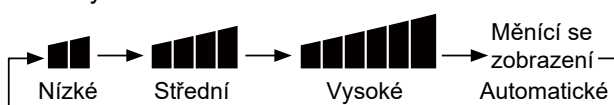

• Provoz funkce TURBO/QUIET

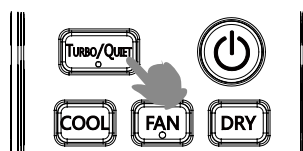

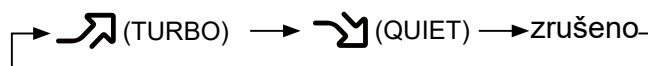

V případě kdy je zapotřebí rychlé dosažení teploty využijte mód TURBO, v případě kdy je zapotřebí tichý provoz využijte funkci QUIET.

Stiskněte tlačítku a přepněte mezi TURBO a QUIET funkcí. Po každém stisnutí bude zobrazení na displeji ovladače:



Při provozu Turbo je využito maximálních otáček ventilátoru. Při provozu Quite je využito super nízkých otáček ventilátoru.

• Nastavení časovače provozu

- Po zapnutí jednotky vyberte požadovaný provozní mód
- Stiskněte  /  pro změnu módu časovače. Každým stisknutím se zobrazí na displeji ovladače následující.



Remote controller:
TIMER ON - zapnutí

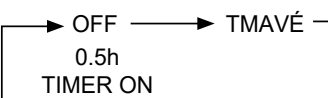

TIMER OFF - vypnutí



Po té vyberte požadovanou funkci (TIMER ON nebo TIMER OFF). „ON“ nebo „OFF“ budou blikat

- Stiskněte  /  tlačítko pro nastavení času. Každým stisknutím tlačítka změníte čas v prvních 12 hodinách o 0,5 hodiny, po 12 hodinách dojde ke změně po 1 hodině.

3. Potvrzení nastavení časovače

Po nastavení času stiskněte  tlačítko pro potvrzení a čas ON nebo OFF přestane blikat.

5. Zrušení funkce časovače.

Zrušení funkce časovače provedete opakovaným stisknutím tlačítka timer do doby vymazání ikony na displeji.

Poznámka:

- Po výběru health airflow funkce je pozice lamel nastavena pevně
- V režimu chlazení doporučujeme zvolit 
- Při dlouhém provozu chlazení při vyšší relativní vlhkosti vzduchu se může objevit zkondenzovaná vodní pára na lamele a výstup vzduchu z jednotky.

Tipy:

- Po výměně baterií v ovladači nebo resetování napájení jednotky je nutné časovač znovu nastavit.
- I v případě nastavené funkce časovače je možné jednotku zapnout / vypnout individuálně dálkovým ovladačem.

• Funkce Health airflow

- Stiskněte  pro zapnutí. Nastavte komfortní požadované podmínky.
- Nastavení provozu health airflow
Každým stisknutím tlačítka se bude zobrazování na displeji měnit dle:



Poznámka: Nikdy nenastavujte směrovou lamelu ručně. V případě že tak provedete nebude směřování proudu vzduchu a pohyb lamel fungovat správně! V takovém případě je nutné jednotku vypnout, sečka 2 minuty po jejím zavření a nastavit správnou pozici lamely.